

ШТВ-НЭ-5.5.3-ЗВВА-Т1

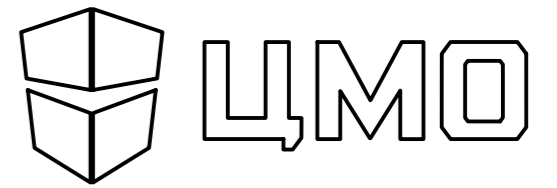

Общий вид. Масштаб 1:5

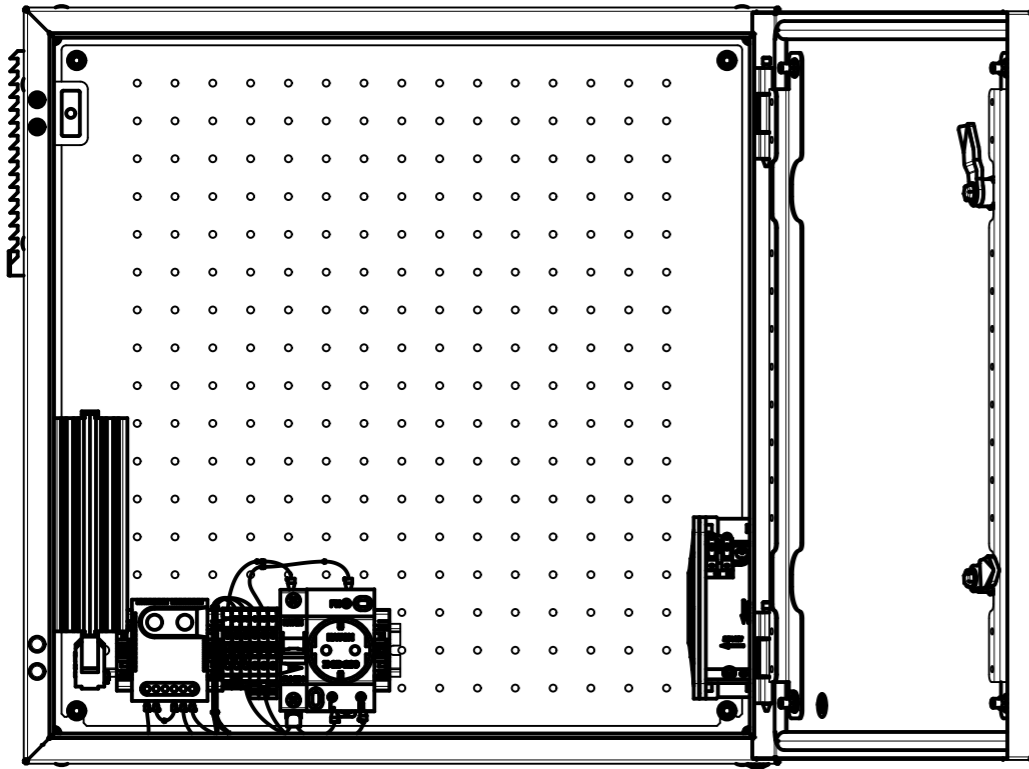

Вид слева

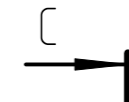
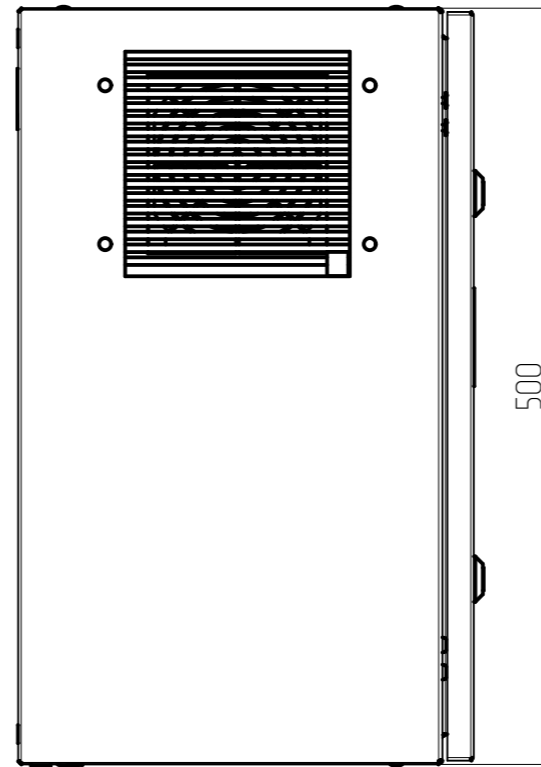

www.zmo.ru

Вид спереди. Масштаб 1:5

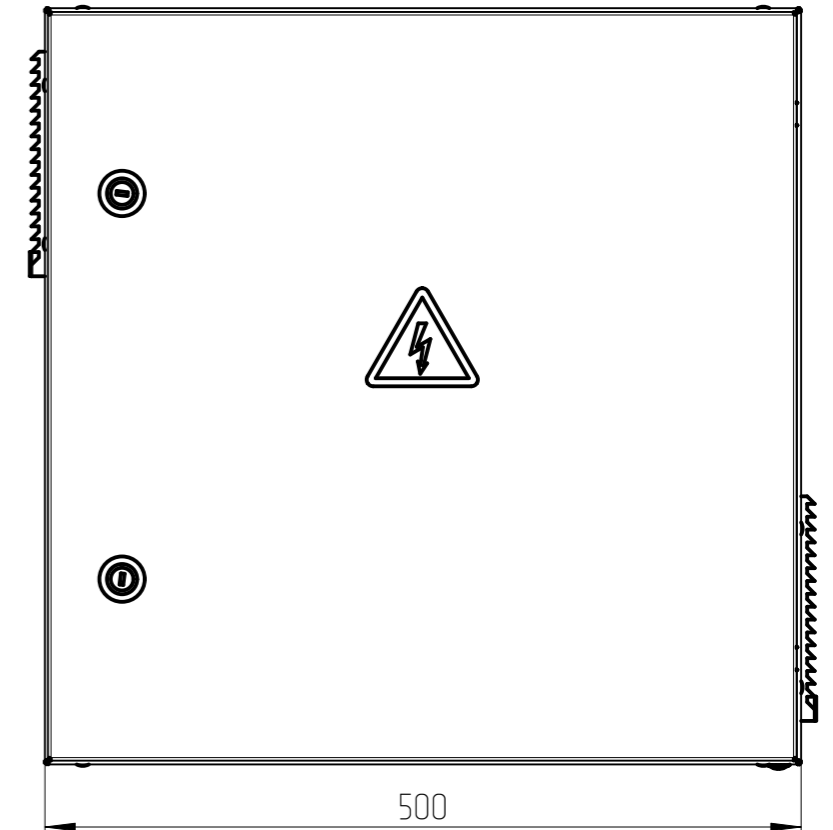

C-C
1:5

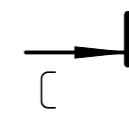

Вид снизу

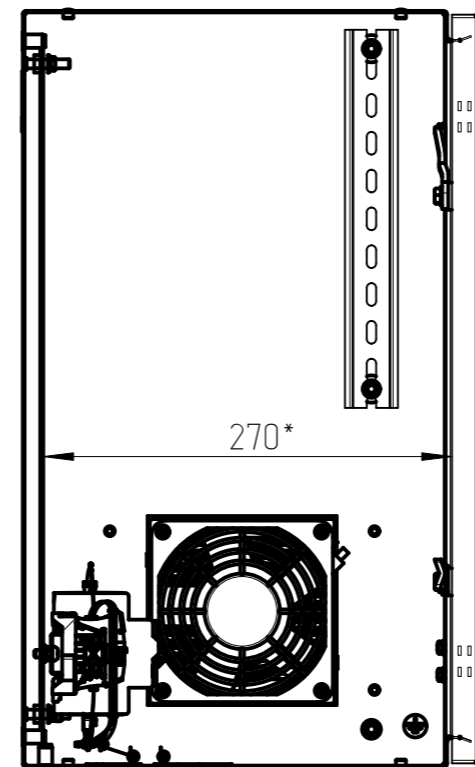
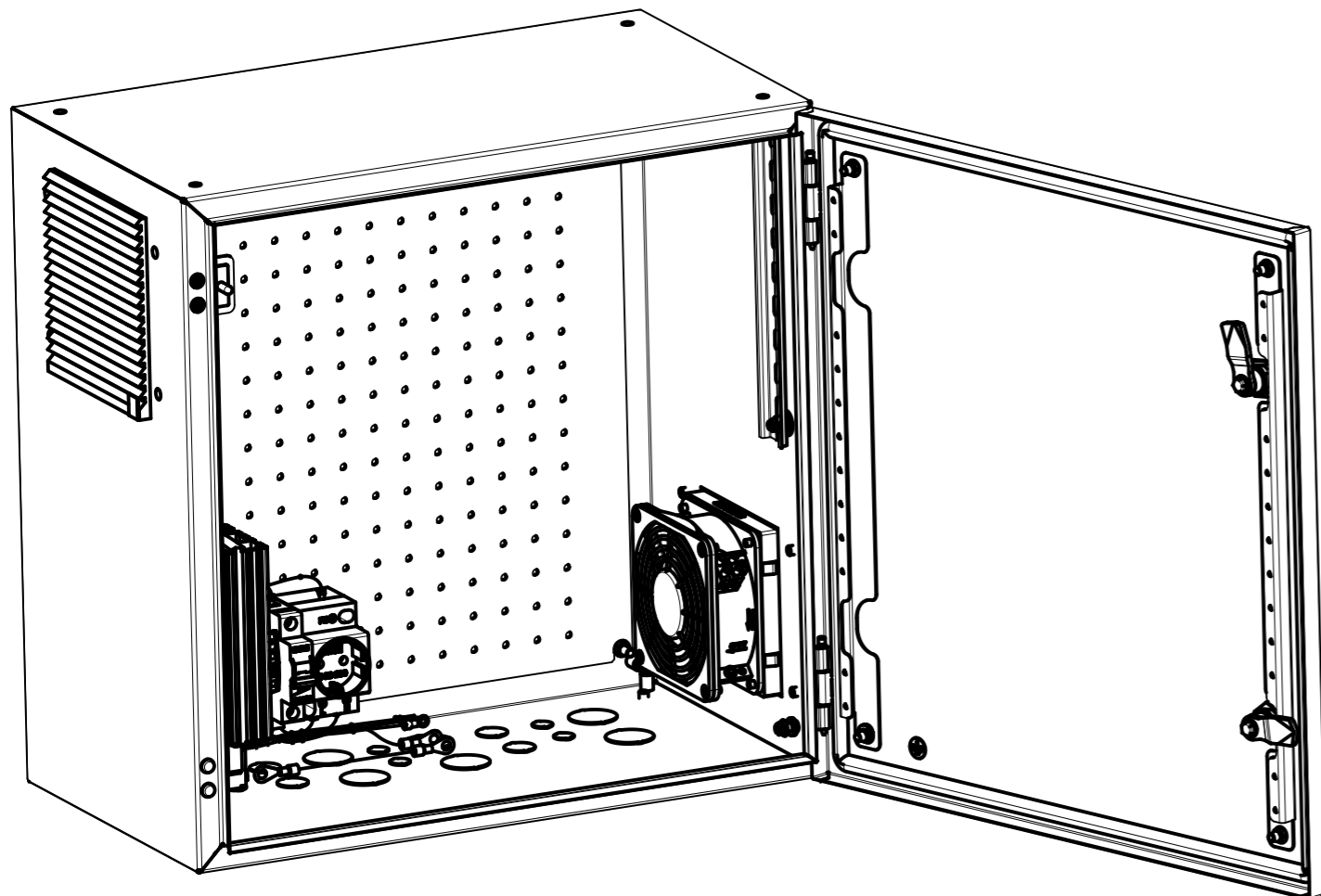
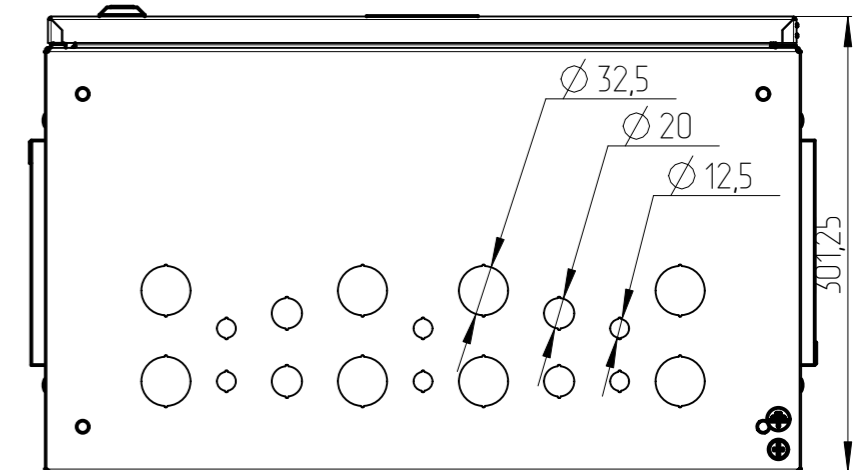

1. * - полезная глубина
2. Перфорация монтажной панели - отверстия $\varnothing 4,6\text{мм}$, шаг 25x25мм